

# MORENDO

Направляющие скрытого монтажа

Трехсекционная направляющая скрытого монтажа  
полного выдвижения для плитного материала до 16 мм,  
push-to-open

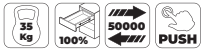

Упаковка: 10 шт  
Цвет: хром

Тип	300	350	400
push-to-open	033341	033342	033343
Тип	450	500	550
push-to-open	033344	033345	033346

Характеристики:

- Открытие от нажатия
- Полное выдвижение
- Длины: 300-550 мм
- Для ящиков из плитного материала толщиной до 16 мм
- Диапазон регулировки вверх-вниз: 0-3 мм
- Быстрая установка и регулировка без инструмента
- Интегрированная бесшумная система демпфирования

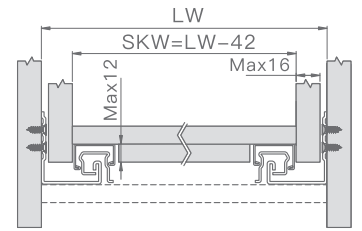
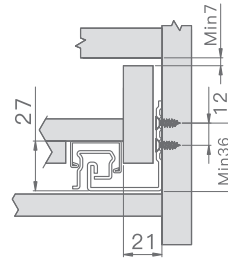

\*Необходим зазор внизу не менее 2 мм

## Монтаж направляющих



## Монтаж направляющих: накладной фасад

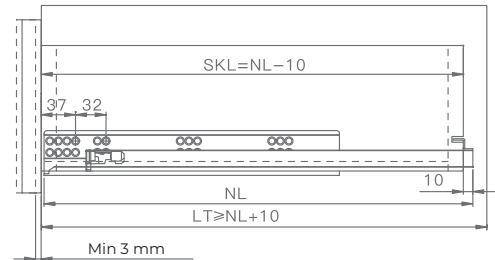

## Монтаж направляющих: внутренний фасад

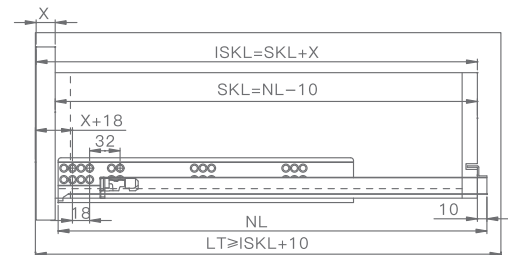

Размеры для сверления  
глухого отверстия  
в задней стенке ящика

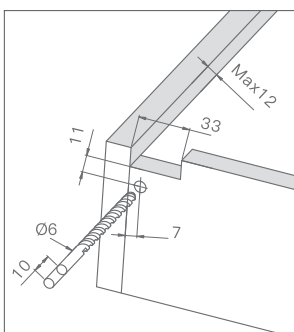

Крепление замков  
и регулировка фасада

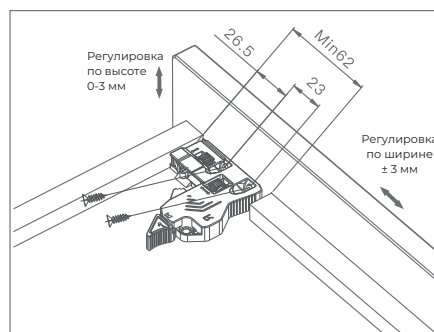

SKW - внутренняя ширина ящика  
ISKL - длина ящика с фасадом  
LW - внутренняя ширина корпуса  
NL - длина направляющей  
SKL - длина ящика  
LT - чистая глубина корпуса  
X - толщина фасада