

# MORENDO

Направляющие скрытого монтажа

Трехсекционная направляющая скрытого монтажа полного выдвижения для плитного материала до 16 мм, с доводчиком.

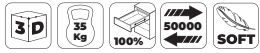

Упаковка: 10 шт  
Цвет: хром

Тип	300	350	400
с доводчиком	033331	033332	033333
Тип	450	500	550
с доводчиком	033334	033335	033336

Характеристики:

- С доводчиком
- Полное выдвижение
- Длины: 300-550 мм
- Для ящиков из плитного материала толщиной до 16 мм
- Диапазон регулировки вверх-вниз: 0-3 мм
- Быстрая установка и регулировка без инструмента
- Интегрированная бесшумная система демпфирования

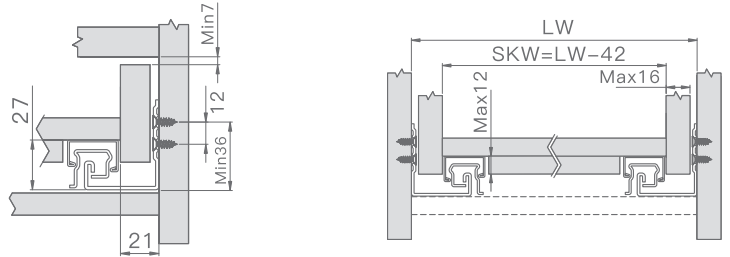

\*Необходим зазор внизу не менее 2 мм

## Монтаж направляющих

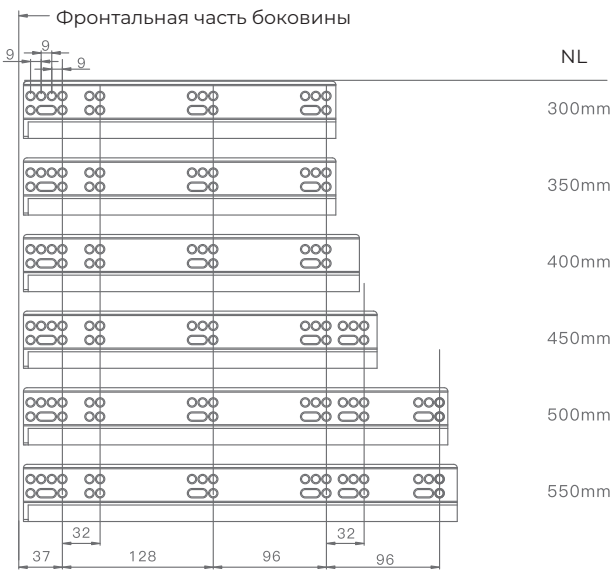

## Монтаж направляющих: накладной фасад

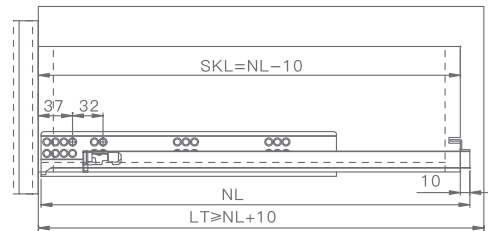

## Монтаж направляющих: внутренний фасад

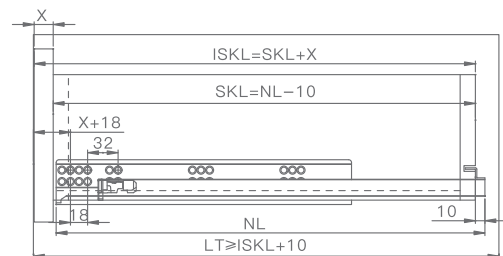

Размеры для сверления глухого отверстия в задней стенке ящика

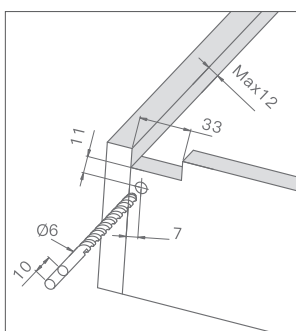

Крепление замков и регулировка фасада

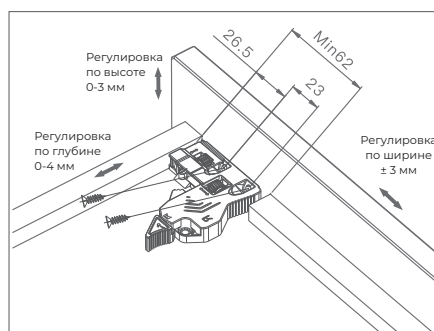

SKW - внутренняя ширина ящика  
ISKL - длина ящика с фасадом  
LW - внутренняя ширина корпуса  
NL - длина направляющей  
SKL - длина ящика  
LT - чистая глубина корпуса  
X - толщина фасада